



A registered trademark of SNA Europe Group



Bahco Lochsägen

Simply Superior

SUPERIOR™ • BIMETALL • HARTMETALL









SUPERIOR™ LOCHSÄGE | 19 mm $\frac{3}{4}$ Zoll \gg 159 mm $6 \frac{17}{64}$ Zoll



Die Universal Lochsagen von Bahco bieten höchste Qualität und eignen sich zur Nutzung in verschiedenen Arten von Holz inklusive gefertigter Holzwerkstoffe wie MDF, Bausteinen, Leichtbeton, Gipskarton und hartem Kunststoff. Mit einer maximalen Schnitttiefe von 71 mm können Materialien mit einer Dicke bis zu 70 mm problemlos mit nur einem Schnitt gesägt werden.

Die präzisionsgeschliffenen hartmetallbestückten Zahnschneiden und die reibungsmindernde Beschichtung reduzieren den Kraftaufwand und ermöglichen schnelles und präzises Sägen. Das umfassende Sortiment beinhaltet eine Vielzahl an Größen und die passenden Aufnahmeschäfte.

|  |  | Ø mm | Ø Zoll |  g |
|---|---|------|---------|---|
| 3833-19-C | 6 | 19 | 3/4 | 60 |
| 3833-20-C | 6 | 20 | 25/32 | 60 |
| 3833-22-C | 6 | 22 | 7/8 | 70 |
| 3833-25-C | 6 | 25 | 1 | 90 |
| 3833-27-C | 6 | 27 | 1 1/16 | 100 |
| 3833-29-C | 6 | 29 | 1 1/8 | 110 |
| 3833-30-C | 6 | 30 | 1 3/16 | 120 |
| 3833-32-C | 6 | 32 | 1 1/4 | 120 |
| 3833-35-C | 6 | 35 | 1 3/8 | 140 |
| 3833-38-C | 6 | 38 | 1 1/2 | 160 |
| 3833-40-C | 6 | 40 | 1 9/16 | 140 |
| 3833-41-C | 6 | 41 | 1 5/8 | 150 |
| 3833-44-C | 6 | 44 | 1 3/4 | 160 |
| 3833-48-C | 6 | 48 | 1 7/8 | 190 |
| 3833-51-C | 4 | 51 | 2 | 200 |
| 3833-54-C | 4 | 54 | 2 1/8 | 220 |
| 3833-57-C | 4 | 57 | 2 1/4 | 240 |
| 3833-60-C | 4 | 60 | 2 3/8 | 260 |
| 3833-64-C | 4 | 64 | 2 1/2 | 280 |
| 3833-65-C | 4 | 65 | 2 9/16 | 290 |
| 3833-67-C | 4 | 67 | 2 5/8 | 300 |
| 3833-68-C | 4 | 68 | 2 11/16 | 310 |
| 3833-70-C | 4 | 70 | 2 3/4 | 320 |
| 3833-73-C | 4 | 73 | 2 7/8 | 340 |
| 3833-76-C | 4 | 76 | 3 | 370 |
| 3833-77-C | 4 | 77 | 3 1/32 | 370 |
| 3833-79-C | 4 | 79 | 3 1/8 | 390 |
| 3833-83-C | 4 | 83 | 3 1/4 | 420 |

|  |  | Ø mm | Ø Zoll |  g |
|---|---|------|---------|---|
| 3833-86-C | 4 | 86 | 3 3/8 | 440 |
| 3833-89-C | 4 | 89 | 3 1/2 | 470 |
| 3833-92-C | 4 | 92 | 3 5/8 | 490 |
| 3833-95-C | 4 | 95 | 3 3/4 | 520 |
| 3833-98-C | 4 | 98 | 3 7/8 | 540 |
| 3833-102-C | 4 | 102 | 4 | 580 |
| 3833-105-C | 4 | 105 | 4 1/8 | 600 |
| 3833-108-C | 4 | 108 | 4 1/4 | 630 |
| 3833-109-C | 4 | 109 | 4 19/64 | 640 |
| 3833-111-C | 4 | 111 | 4 3/8 | 660 |
| 3833-114-C | 4 | 114 | 4 1/2 | 690 |
| 3833-121-C | 1 | 121 | 4 3/4 | 760 |
| 3833-127-C | 1 | 127 | 5 | 820 |
| 3833-140-C | 1 | 140 | 5 1/2 | 960 |
| 3833-152-C | 1 | 152 | 6 | 1100 |
| 3833-159-C | 1 | 159 | 6 17/64 | 1180 |

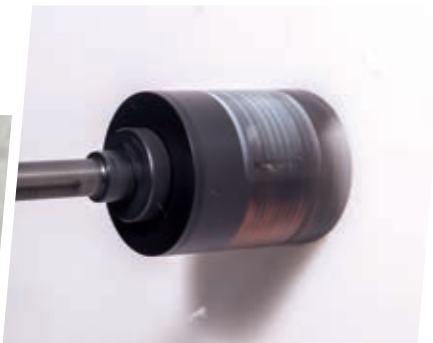
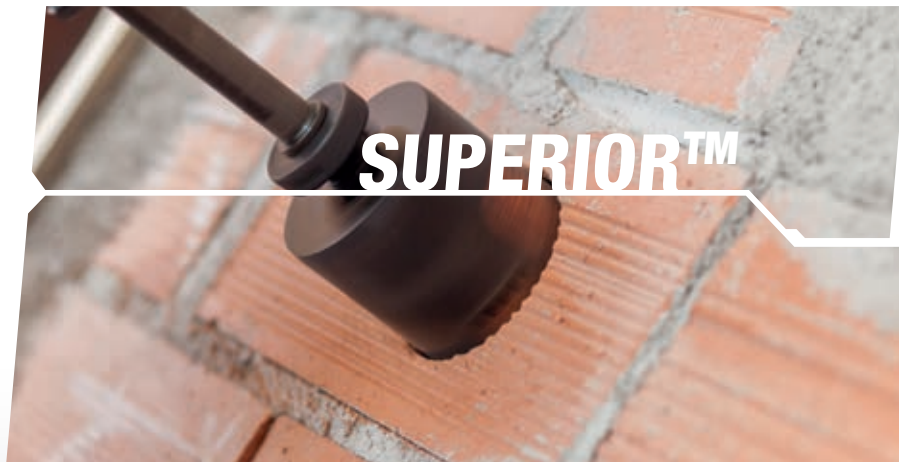

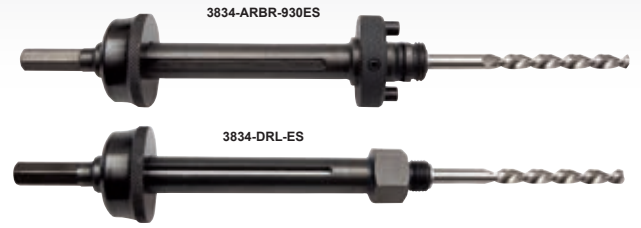

SCHELL-AUFNAHMESCHAFT

Die stabilen Schnell-Aufnahmeschäfte ermöglichen ein sicheres und schnelles Lösen des Bohrkerns mit einem Handgriff. Die Hände kommen so nicht mit heißgelaufenen Bauteilen in Berührung. Der exakte Rundlauf gewährleistet eine konstante Bohrleistung auch unter anspruchsvollen Bedingungen.

Die Aufnahmeschäfte werden mit einem universellen hartmetallbestückten Zentrierbohrer geliefert, der optimal zur Nutzung mit der Universal Lochsäge geeignet ist, da der Bohrer zwischen Anwendungen nicht gewechselt werden muss. Das Sortiment an Schnell-Aufnahmeschäften bietet für alle Bahco Lochsagen eine passende Lösung und ist mit fast allen Lochsagen auf dem Markt kompatibel.

| | | | \varnothing mm Zoll | \uparrow mm Zoll | \downarrow mm Zoll | |
|---------------------------------------|---|--|--------------------------|-----------------------|-------------------------|-----|
| Passt zu Bimetall Lochsagen bis 30 mm | | | | | | |
| 3834-ARBR-930ES | 1 | | 14-30 9/16-1 3/16 | 8.5 21/64 | 10 25/64 | 220 |
| Passt zu Superior Lochsagen bis 30 mm | | | | | | |
| 3834-ARBR-930EL | 1 | | 19-30 3/4-1 3/16 | 8.5 21/64 | 10 25/64 | 265 |
| Passt zu Bimetall Lochsagen ab 32 mm | | | | | | |
| 3834-ARBR-9100ES | 1 | | 32-210 1 1/4-8 1/4 | 8.5 21/64 | 10 25/64 | 285 |
| Passt zu Superior Lochsagen ab 32 mm | | | | | | |
| 3834-ARBR-9100EL | 1 | | 32-159 1 1/4-6 17/64 | 8.5 21/64 | 10 25/64 | 320 |

| | | | \varnothing mm Zoll | \leftarrow L mm Zoll | |
|--|---|--|--------------------------|------------------------------|----|
| Schnell-Aufnahmeschäfte -930ES und -9100ES | | | | | |
| 3834-DRL-ES | 1 | | 6.35 1/4 | 138 5 7/16 | 45 |
| Schnell-Aufnahmeschäfte -930EL und -9100EL | | | | | |
| 3834-DRL-EL | 1 | | 6.35 1/4 | 202 7 61/64 | 60 |
| Für Superior Lochsäge in Kombination mit Standard Aufnahmeschaft | | | | | |
| 3834-DRL-L | 1 | | 6.35 1/4 | 115 4 17/32 | 25 |

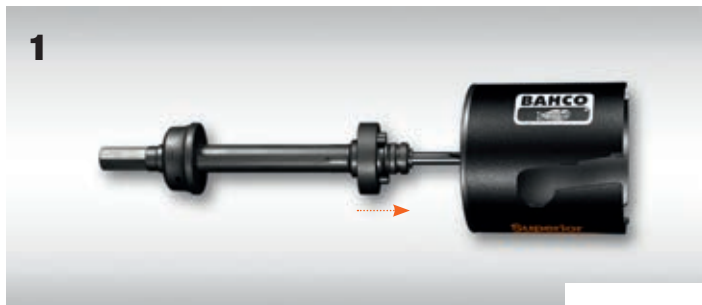

LEICHTE HANDHABUNG





BIMETALL LOCHSÄGE

14 mm 9/16 Zoll \gg 210 mm 8 1/4 Zoll

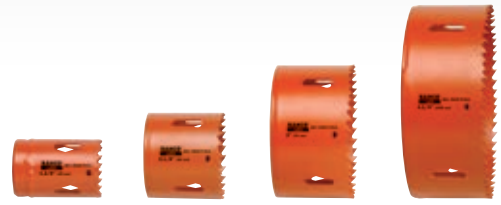

Bahco Sandflex® Bimetall Lochsagen leisten ausgezeichnete Arbeit in Materialien wie Holz, Kunststoff, eisenfreien und eisenhaltigen Stählen inklusive Edelstahl. Sie passen zu allen elektrischen Bohrmaschinen, sowohl stationären als auch tragbaren. Die Zahnteilung bei den Bahco Sandflex® Bimetall Lochsagen

beträgt 4/6 ZPZ. Diese wechselnde Zahnform leistet einen weichen Schnitt mit weniger Vibrationen, auch in schwer zu bearbeitenden Werkstoffen. Die aggressive Zahnform sägt schneller, während die großen Zahnzwischenräume und die Schrängung eine effiziente Spanabfuhr ermöglichen.

| | | Ø mm | Ø Zoll | |
|-------------|---|------|---------|-----|
| 3830-14-VIP | 6 | 14 | 9/16 | 20 |
| 3830-16-VIP | 6 | 16 | 5/8 | 20 |
| 3830-17-VIP | 6 | 17 | 11/16 | 30 |
| 3830-19-VIP | 6 | 19 | 3/4 | 30 |
| 3830-20-VIP | 6 | 20 | 25/32 | 30 |
| 3830-21-VIP | 6 | 21 | 13/16 | 40 |
| 3830-22-VIP | 6 | 22 | 7/8 | 40 |
| 3830-24-VIP | 6 | 24 | 15/16 | 55 |
| 3830-25-VIP | 6 | 25 | 1 | 55 |
| 3830-27-VIP | 6 | 27 | 1 1/16 | 70 |
| 3830-29-VIP | 6 | 29 | 1 1/8 | 70 |
| 3830-30-VIP | 6 | 30 | 1 3/16 | 70 |
| 3830-32-VIP | 6 | 32 | 1 1/4 | 70 |
| 3830-33-VIP | 6 | 33 | 1 5/16 | 70 |
| 3830-35-VIP | 6 | 35 | 1 3/8 | 70 |
| 3830-37-VIP | 6 | 37 | 1 7/16 | 80 |
| 3830-38-VIP | 6 | 38 | 1 1/2 | 80 |
| 3830-40-VIP | 6 | 40 | 1 9/16 | 80 |
| 3830-41-VIP | 6 | 41 | 1 5/8 | 80 |
| 3830-43-VIP | 6 | 43 | 1 11/16 | 90 |
| 3830-44-VIP | 6 | 44 | 1 3/4 | 100 |
| 3830-46-VIP | 6 | 46 | 1 13/16 | 100 |
| 3830-48-VIP | 6 | 48 | 1 7/8 | 100 |
| 3830-50-VIP | 6 | 50 | 1 9/10 | 120 |
| 3830-51-VIP | 6 | 51 | 2 | 120 |
| 3830-52-VIP | 4 | 52 | 2 1/16 | 120 |
| 3830-54-VIP | 4 | 54 | 2 1/8 | 140 |
| 3830-55-VIP | 4 | 55 | 2 1/12 | 160 |
| 3830-56-VIP | 4 | 56 | 2 3/16 | 140 |
| 3830-57-VIP | 4 | 57 | 2 1/4 | 140 |

| | | Ø mm | Ø Zoll | |
|---------------|---|------|---------|------|
| 3830-59-VIP | 4 | 59 | 2 5/16 | 140 |
| 3830-60-VIP | 4 | 60 | 2 3/8 | 160 |
| 3830-62-VIP | 4 | 62 | 2 7/16 | 160 |
| 3830-64-VIP | 4 | 64 | 2 1/2 | 180 |
| 3830-65-VIP | 4 | 65 | 2 9/16 | 180 |
| 3830-67-VIP | 4 | 67 | 2 5/8 | 200 |
| 3830-68-VIP | 4 | 68 | 2 11/16 | 220 |
| 3830-70-VIP | 4 | 70 | 2 3/4 | 220 |
| 3830-73-VIP | 4 | 73 | 2 7/8 | 220 |
| 3830-76-VIP | 4 | 76 | 3 | 240 |
| 3830-79-VIP | 4 | 79 | 3 1/8 | 260 |
| 3830-83-VIP | 4 | 83 | 3 1/4 | 260 |
| 3830-86-VIP | 4 | 86 | 3 3/8 | 260 |
| 3830-89-VIP | 4 | 89 | 3 1/2 | 270 |
| 3830-92-VIP | 4 | 92 | 3 5/8 | 270 |
| 3830-95-VIP | 4 | 95 | 3 3/4 | 270 |
| 3830-98-VIP | 4 | 98 | 3 7/8 | 300 |
| 3830-102-VIP | 4 | 102 | 4 | 320 |
| 3830-105-VIP | 4 | 105 | 4 1/8 | 320 |
| 3830-108-VIP | 4 | 108 | 4 1/4 | 350 |
| 3830-111-VIP | 4 | 111 | 4 3/8 | 350 |
| 3830-114-VIP | 4 | 114 | 4 1/2 | 360 |
| 3830-121-VIP | 1 | 121 | 4 3/4 | 410 |
| 3830-127-VIP | 1 | 127 | 5 | 520 |
| 3830-133-VIP | 1 | 133 | 5 1/4 | 560 |
| 3830-140-VIP | 1 | 140 | 5 1/2 | 560 |
| 3830-146-VIP | 1 | 146 | 5 3/4 | 570 |
| 3830-152-VIP | 1 | 152 | 6 | 610 |
| 3830-177-HIGH | 1 | 177 | 7 | 1340 |
| 3830-210 | 1 | 210 | 8 1/4 | 750 |

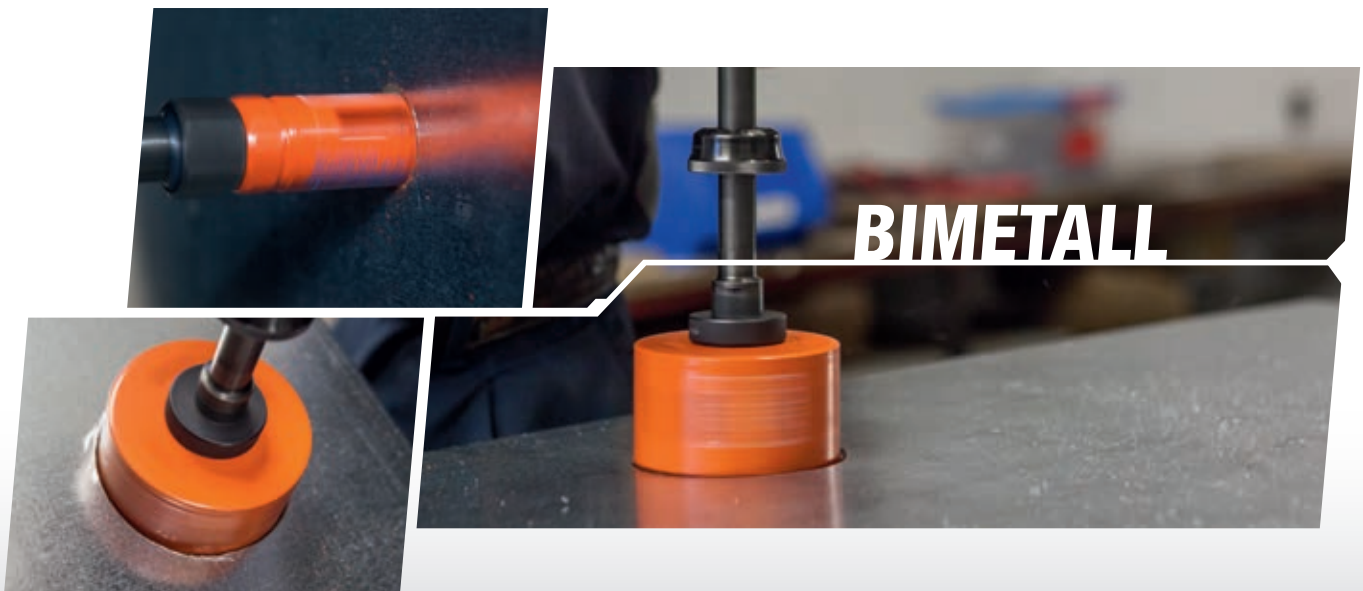

DIE SUPERIOR™ LOCHSÄGE

PRODUKTVORTEILE

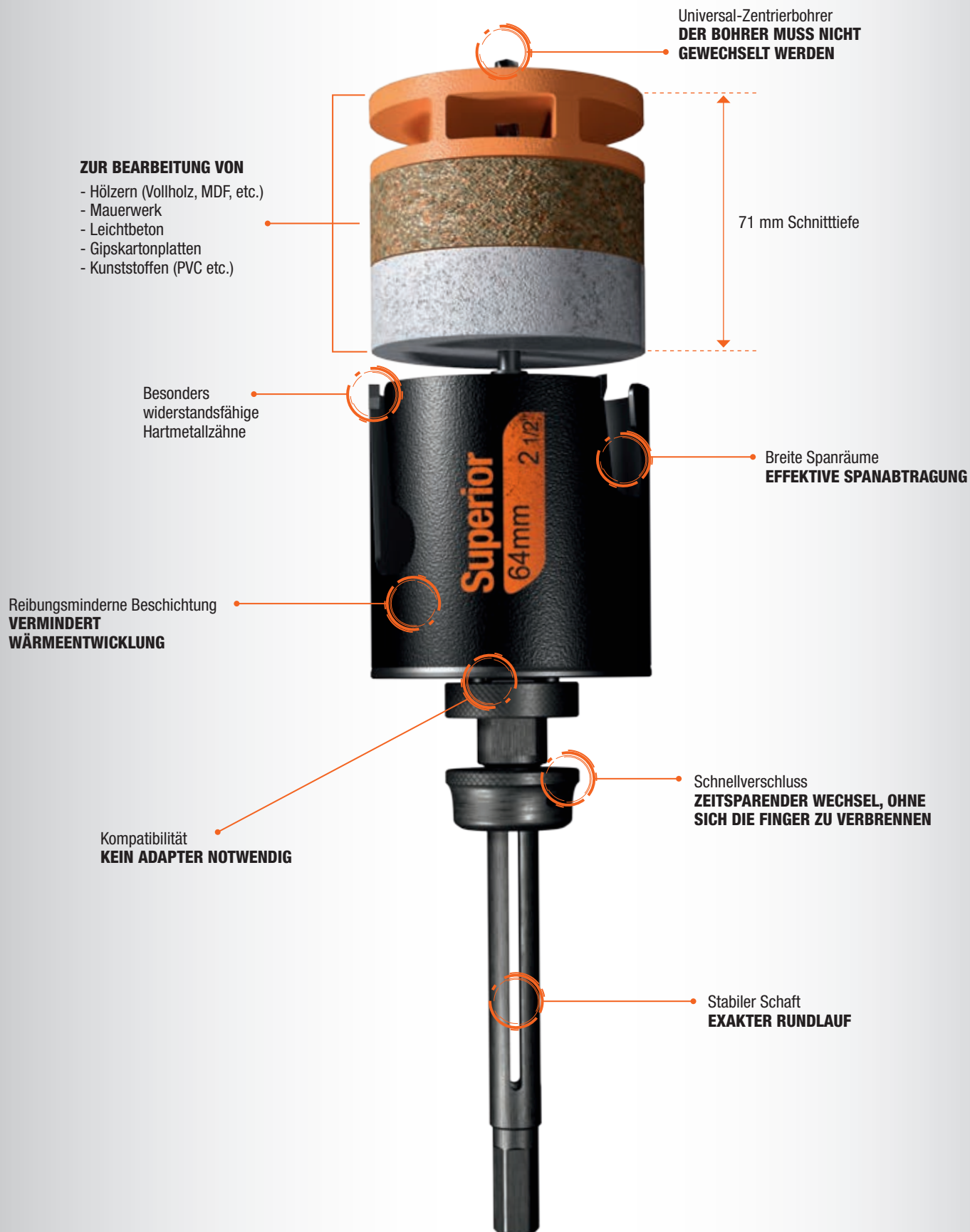



HARTMETALLBESTÜCKTE LOCHSÄGEN

14 mm
9/16 Zoll \gg 152 mm
6 Zoll

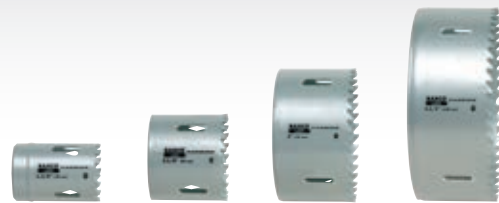

Hartmetallbestückte Lochsägen von Bahco eignen sich zum Bearbeiten von Ziegel, Keramikfliesen, Laminat, Fiberglas und Hartholz. Sie sind kompatibel mit allen elektrischen stationären und tragbaren Bohrmaschinen.

Die Zahnspitzen der hartmetallbestückten Lochsägen bestehen aus einer „Hartmetallkugel“, die auf das Rückenmaterial aufgeschweißt wird. Daraus werden anschließend die Zahnspitzen mit einem 5° positiven Spanwinkel geschliffen.

| | | Ø mm | Ø Zoll | |
|---------|---|---------|-----------|-----|
| 3832-14 | 6 | 14 | 9/16 | 20 |
| 3832-16 | 6 | 16 | 5/8 | 20 |
| 3832-17 | 6 | 17 | 11/16 | 30 |
| 3832-19 | 6 | 19 | 3/4 | 30 |
| 3832-20 | 6 | 20 | 6/8 | 30 |
| 3832-21 | 6 | 21 | 13/16 | 40 |
| 3832-22 | 6 | 22 | 7/8 | 40 |
| 3832-24 | 6 | 24 | 15/16 | 55 |
| 3832-25 | 6 | 25 | 1 | 55 |
| 3832-27 | 6 | 27 | 1 1/16 | 70 |
| 3832-29 | 6 | 29 | 1 1/8 | 70 |
| 3832-30 | 6 | 30 | 1 3/16 | 70 |
| 3832-32 | 6 | 32 | 1 1/4 | 70 |
| 3832-33 | 6 | 33 | 1 5/16 | 70 |
| 3832-35 | 6 | 35 | 1 3/8 | 70 |
| 3832-37 | 6 | 37 | 1 7/16 | 80 |
| 3832-38 | 6 | 38 | 1 1/2 | 80 |
| 3832-40 | 6 | 40 | 1 9/16 | 80 |
| 3832-41 | 6 | 41 | 1 5/8 | 80 |
| 3832-43 | 6 | 43 | 1 11/16 | 90 |
| 3832-44 | 6 | 44 | 1 3/4 | 100 |
| 3832-46 | 6 | 46 | 1 13/16 | 100 |
| 3832-48 | 6 | 48 | 1 7/8 | 100 |
| 3832-51 | 6 | 51 | 2 | 120 |
| 3832-52 | 4 | 52 | 2 1/16 | 120 |
| 3832-54 | 4 | 54 | 2 1/8 | 140 |
| 3832-56 | 4 | 56 | 2 1/4 | 140 |
| 3832-57 | 4 | 57 | 2 1/4 | 140 |

| | | Ø mm | Ø Zoll | |
|----------|---|---------|-----------|-----|
| 3832-59 | 4 | 59 | 2 5/16 | 140 |
| 3832-60 | 4 | 60 | 2 3/8 | 160 |
| 3832-64 | 4 | 64 | 2 1/2 | 180 |
| 3832-65 | 4 | 65 | 2 9/16 | 180 |
| 3832-67 | 4 | 67 | 2 5/8 | 200 |
| 3832-68 | 4 | 68 | 2 11/16 | 220 |
| 3832-70 | 4 | 70 | 2 3/4 | 220 |
| 3832-73 | 4 | 73 | 2 7/8 | 220 |
| 3832-76 | 4 | 76 | 3 | 240 |
| 3832-79 | 4 | 79 | 3 1/8 | 260 |
| 3832-83 | 4 | 83 | 3 1/4 | 260 |
| 3832-86 | 4 | 86 | 3 3/8 | 260 |
| 3832-89 | 4 | 89 | 3 1/2 | 270 |
| 3832-92 | 4 | 92 | 3 5/8 | 270 |
| 3832-95 | 4 | 95 | 3 3/4 | 270 |
| 3832-98 | 4 | 98 | 3 7/8 | 300 |
| 3832-102 | 4 | 102 | 4 | 320 |
| 3832-105 | 4 | 105 | 4 1/8 | 320 |
| 3832-108 | 4 | 108 | 4 1/4 | 350 |
| 3832-111 | 4 | 111 | 4 3/8 | 350 |
| 3832-114 | 4 | 114 | 4 1/2 | 360 |
| 3832-121 | 1 | 121 | 4 3/4 | 410 |
| 3832-127 | 1 | 127 | 5 | 520 |
| 3832-133 | 1 | 133 | 5 1/4 | 560 |
| 3832-140 | 1 | 140 | 5 1/2 | 560 |
| 3832-146 | 1 | 146 | 5 3/4 | 570 |
| 3832-152 | 1 | 152 | 6 | 610 |

